

# PyroNFC

スマートフォン設定式小型赤外線放射温度センサー

**CALEX**  
ELECTRONICS LIMITED

製造元 英国カレックス・エレクトロニクス

Smartphone Configurable  
Infrared Temperature Sensor



温度範囲, 放射率, 単位, アラームなどのパラメータをスマホ・タブレット (Android) で設定

- 測定範囲 0°C~1000°C
- 超小型: センシングヘッド部  $\Phi 31\text{mm} \times 29\text{mm}$ t
- 高速応答: 125msec
- 簡単設定: Android 用アプリ『Calex PyroNFC』(\*Google Playより無料ダウンロード)
- 2種類の出カタイプ: 電圧 (0-5VDC, 0-10VDC)、又はKタイプ熱電対出力

## 特徴

\*Androidスマートフォン, タブレットに標準搭載されている機能【\*NFC】通信を使い、各パラメータを設定することができる超小型赤外線放射温度センサーです。専用アプリをGooglePlayからダウンロードしてください。あとは、スマホ・タブレットをPyroNFCセンサヘッドにかざして設定を読み込ませるだけです。

\***Android 4.1~5.1** (お使いの端末がNFC対応機種か、必ずご確認ください。 [www.nfcworld.com/nfc-phones-list](http://www.nfcworld.com/nfc-phones-list))  
\***NFC** (Near Field Communication: 近距離無線通信)

- **スマホ・タブレットでパラメータ設定** : 専用の表示計器, PCソフトウェアを必要としません。
- **超小型センサΦ31mm, 29mm<sup>t</sup>** : 場所を選ばず狭い場所でも設置が可能, 保護等級IP65 (耐塵防噴流)。
- **優れた基本性能** : 高速125msec応答, 精度±1.5% (or1.5°C), 再現性±0.5% (or0.5°C)
- **2種類の出力オプション** : 電圧出力 (0-5V又は, 0-10V), Kタイプ熱電対出力

### ■ 単位切換 (°C/°F)



### ■ 出力 / アラーム設定

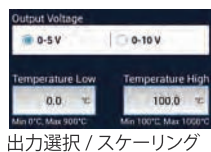

出力選択 / スケーリング

### ■ 放射率設定 (0.2~1.0)

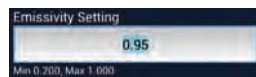

### ■ 出力調整

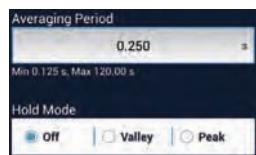

アベレージ, ピーク / バレーホールド

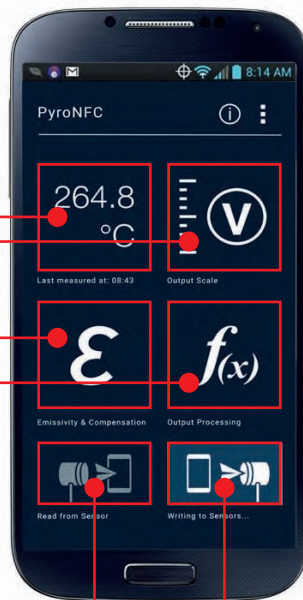

■ 読み込み

■ 書き出し



● 送受信部にタッチ



受光部

## 型番構成表

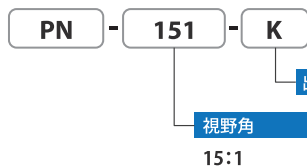

## 視野角 (D/S比 mm)

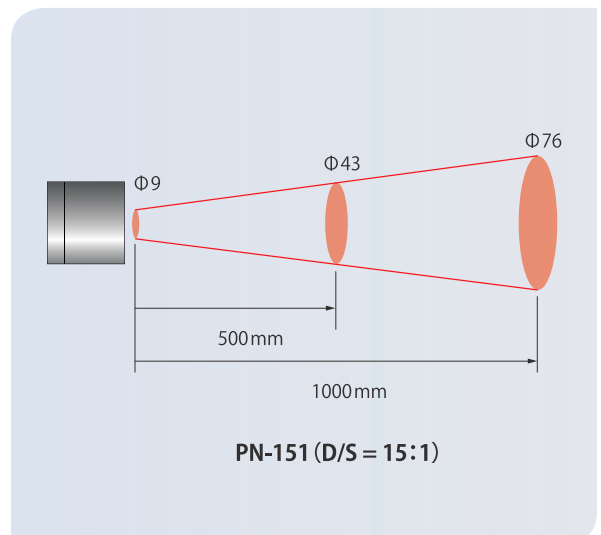

## オプション部品

- **FBN** 固定金具 ● **ABN** 角度調整固定金具 ● **APN** エアパーツ
- **PNCE** 延長ケーブル (最長 30m) ● **CALCERT** 校正証明 (UKAS)



(FBN, APN 組立参考例)



(FBN 設置参考例)

# Smartphone Configurable Infrared Temperature Sensor

## 仕様

温度測定範囲	0°C~1000°C
最大/最小設定温度スパン	最大1000°C/最小100°C
出力	<b>電圧出力モデル</b> :0-5VDC, 又は0-10VDC, <b>熱電対出力タイプ</b> :K熱電対
精度	±1.5% of reading もしくは、±1.5°C (いずれかの大きい値)
再現性	±0.5% of reading もしくは、±0.5°C (いずれかの大きい値)
放射率設定範囲	0.20~1.00
放射率設定方法	Androidアプリ【Calex PyroNFC】より設定
応答速度	125msec (90%応答)
波長領域	8~14μm
最小供給電圧	12VDC (0-10V出力用), 6VDC (0-5V出力用)
最大供給電圧	28VDC
アラーム(オープンコレクタ)	0-24VDC, 50mA
ケース材質	ABS樹脂
取付	専用ブラケット
ケーブル	標準1m付属(最長30m延長可能)
保護構造	IP65 (NEMA4)
周囲温度	0~85°C
相対湿度	95% max. (但し、結露なきこと)
PyroNFCアプリ設定項目	温度レンジ・出力選択・スケール・アラーム・放射率・平均化・ピークorバレーホールド

## 外形寸法 配線図(mm)

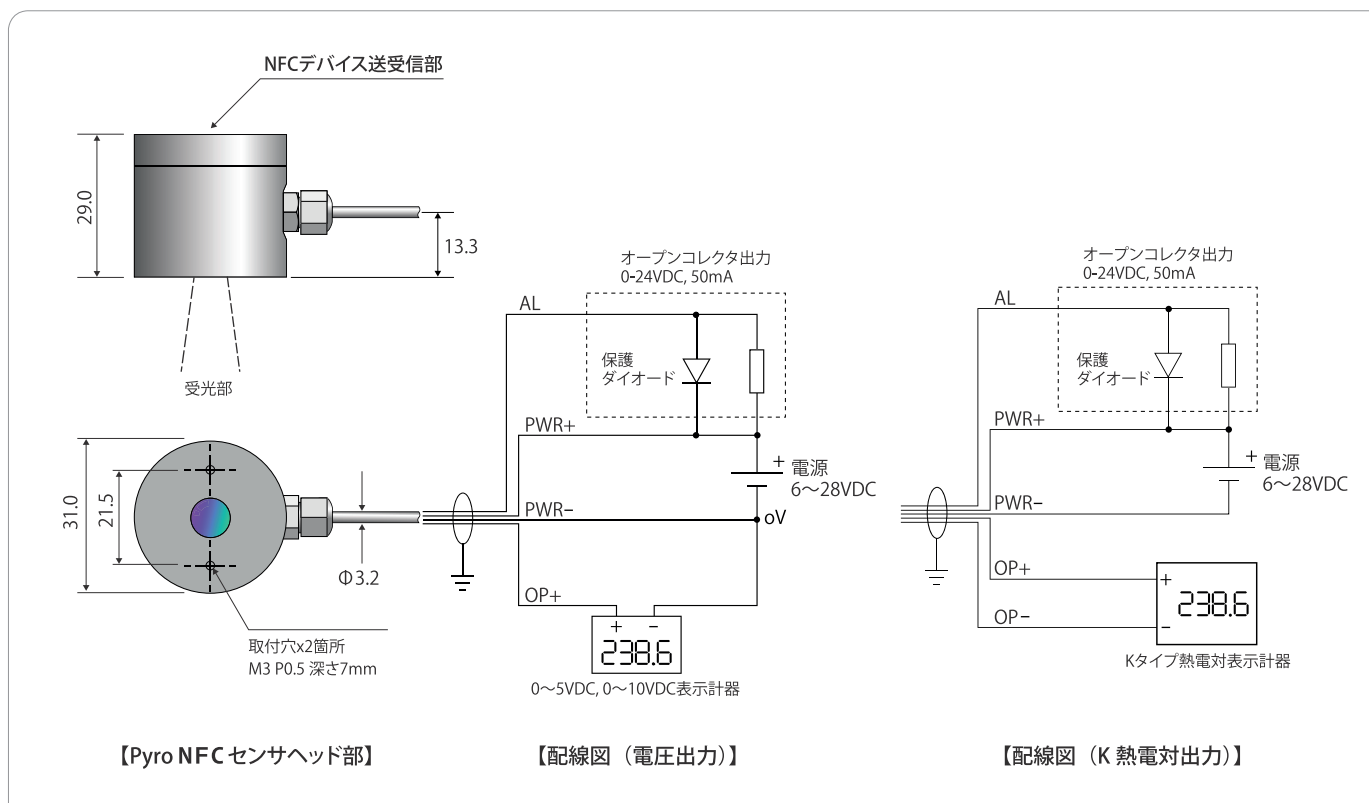

## テルモセラ・ジャパン株式会社

**THERMOCERA JAPAN LTD.**  
www.thermocera.com

〒103-0027 東京都中央区日本橋 3-2-14 新槇町ビル別館第一 2F  
Tel:03-6214-3033 Fax:03-6214-3035 E-mail:sales@thermocera.com

Copyright© 2020. Thermocera Japan Ltd. All Rights Reserved World Wide.